

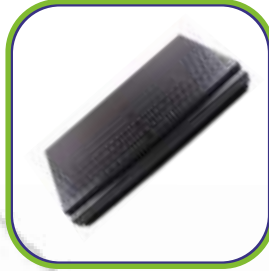

FERSAN
GRUP MAKİNA

Kauçuk Bizim İşimiz

*Kauçuk Hemzemin Geçit Kaplama
Çocuk Oyun Grubu Kauçuk Yedek Parçaları
Kauçuk Özel İmalatlar*



Fatih Mah. 3111. Cad. No : 7
K.Kazan / ANKARA



0312 800 01 09
Gsm: 0534 855 97 25



www.fersangrup.com



info@fersangrup.com



FERSAN GRUP MAKİNA

HAKKIMIZDA

ERSANGRUP 2003 yılında kurulmuş ve günümüze kadar müşterilerin teknik ihtiyaçlarına ve gereksinimlerine çözüm bulan bundan sonrada müşteri talepleri doğrultusunda üretim kabiliyetini gün be gün geliştiren bir firma olarak oluşturduğu güven ile çalışmaktadır.

FERSANGRUP yerli ve uluslararası iş ortakları ile yaptığı anlaşmalarla TCDD kauçuk hemzenin panelleri, mühtelif titreşim takozları ve çocuk oyun grupları kauçuk yedek parçaları konuları üzerine günümüze kadar edindiğimiz tecrübelerimizi ülkemize hizmet gayretti ile taşımaktayız.

FERSANGRUP 2003 yılından bu güne mühendislik tecrübe birikimini kullanan bir teknik üretici firma olup üretim lerimizi Asya, Ortadoğu ve afrika ülkelirine ihraç ederek ülkemize gelir kazandırmaktayız.

Müşteri talebine göre farklı ülke standartlarına uygun üretilm imkanı sağlamaktadır. Diğer tüm ürünler ise TSE ve uluslararası standartlara, kalite yönetim sistemlerine uygun üretilmektedir.

FERSANGRUP deneyimi ve yüksek teknik bilgi ile çözümlerini en iyi şekilde ticari boyuta taşıyarak müşterilerine daha ekonomik alternatifler sunarak hizmet vermektedir.

Bugüne kadar gerçekleştirmiş olduğumuz gibi yarında müşterilerimizle "çözüm ortaklı üretme"ye devam edeceğiz.



**Fatih Mah. 3111. Cad. No : 7
K.Kazan / ANKARA**



**0312 800 01 09
Gsm: 0534 855 97 25**



www.fersangrup.com



info@fersangrup.com



FERSAN
GRUP MAKİNA

HİZMETLERİMİZ

Müşteri memnuniyetini en üst seviyede tutabilmek, müşteri yelpazesini yetkinlik ve güvenilirlik ilkeleriyle genişletebilmek üzere ihtiyaçları en kaliteli şekilde karşılayacağı yöntemleri gözden geçirerek sürekli iyileştiriyoruz.

KAUÇUK YEDEK PARÇA

Fersan Grup Kauçuk Yedek Parça Hizmeti Kaliteli ürünleri uygun fiyatlara müşterilerimizin kullanımına sunuyoruz. Farklı kategoride yüzlerce ürün ve hizmeti sizlere sunmaktayız

ÇOCUK OYUN GRUBU YEDEK PARÇALARI

Çocuk gelişimindeki temel unsurlardan biri oyundur. Kalite ve özgün tasarım prensibinden ödün vermeden, kesintisiz her yıl gelişerek sektörün öncü ve lider firması olarak çalışmaktadır. Kentlerimizi, parklarımızı, bahçelerimizi kısacası baktığımız her yeri güzelleştirmeye kararlıyız.

HEMZEMİN GEÇİT

Hemzemin geçitler, karayolu ile demir yolunun birbirlerini aynı düzeyde keserek geçtiği yerlere denilmektedir. Hemzemin geçitlerden karayolu araçlarının geçişini kolaylaştırmak amacıyla kauçuk hemzemin geçit kaplamaları kullanılır. Kauçuk hemzemin kaplamalarının montajı ve değiştirilmesi kolay olduğundan trafikte herhangi bir olumsuzluğa yol açmaz. Araçlardan gelen tekerlek yüklerini traversler üzerinden zemine doğru biçimde yayar ve uzun ömürlüdür.

REFERANSLARIMIZ





FERSAN
GRUP MAKİNA

A-TİP ÇİFT CİVATALI TİTREŞİM TAKOZU

Sıra No	dØ mm	h mm	m mm	l mm
1	25	15	m.6	15
2	25	20	m.6	20
3	30	20	m.6	20
4	30	25	m.8	25
5	30	30	m.8	25
6	40	20	m.8-10	25-30
7	40	30	m.8-10	25-30
8	40	40	m.8-10	25-30
9	50	20	m.10	30
10	50	30	m.10	30
11	50	40	m.1	30
12	50	50	m.10	30
13	55	35	m.10	30
14	60	20	m.12	40
15	60	30	m.12	40
16	60	40	m.12	40
17	60	50	m.12	40
18	60	60	m.12	40
19	70	20	m.12	40
20	70	35	m.10-12	30-40
21	70	40	m.12	40
22	70	50	m.12	40
23	80	30	m.12	40
24	80	40	m.12	40
25	80	60	m.12	40
26	80	80	m.16	40
27	100	35	m.16	40
28	100	40	m.16	40
29	100	50	m.16	40
30	100	60	m.16	40
31	100	80	m.16	40
32	130	35	m.16	40
33	130	50	m.16	40
34	150	35	m.16	40
35	150	50	m.16	40

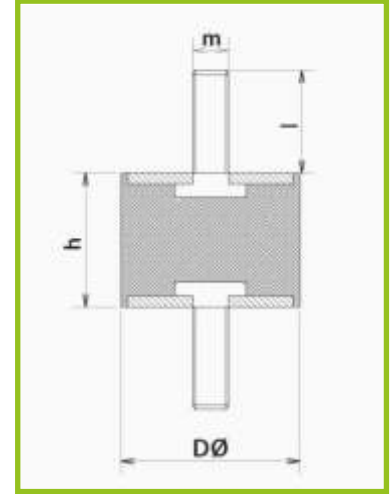

KAUÇUK YEDEK PARÇA

*Titreşim önleyiciler;
Kullanılacağı ortamın hassasiyetine
göre sertlik seçilebilir. 30-90 Shore A
sertlikleri aralığında vibrasyon emici
takoz imalatı yapılır.*



FERSAN
GRUP MAKİNA

B-TİP DAİRESEL VİBRASYON TAKOZU

Sıra No	dØ mm	h mm	m mm	l mm
1	25	15	m.6	15
2	25	20	m.6	20
3	30	20	m.6	20
4	30	25	m.8	25
5	30	30	m.8	25
6	40	20	m.8-10	25-30
7	40	30	m.8-10	25-30
8	40	40	m.8-10	25-30
9	50	20	m.10	30
10	50	30	m.10	30
11	50	40	m.1	30
12	50	50	m.10	30
13	55	35	m.10	30
14	60	20	m.12	40
15	60	30	m.12	40
16	60	40	m.12	40
17	60	50	m.12	40
18	60	60	m.12	40
19	70	20	m.12	40
20	70	35	m.10-12	30-40
21	70	40	m.12	40
22	70	50	m.12	40
23	80	30	m.12	40
24	80	40	m.12	40
25	80	60	m.12	40
26	80	80	m.16	40
27	100	35	m.16	40
28	100	40	m.16	40
29	100	50	m.16	40
30	100	60	m.16	40
31	100	80	m.16	40
32	130	35	m.16	40
33	130	50	m.16	40
34	150	35	m.16	40
35	150	50	m.16	40

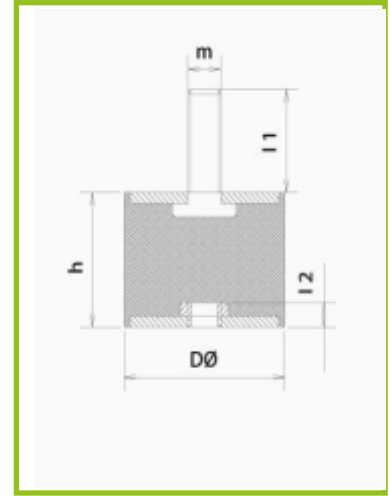

KAUÇUK YEDEK PARÇA

Sarsıntı emici, gürültü kesici titreşim takozlarıcıvatalı, dişi somunlu, metal takviyeli lastik takozlar, Titreşim sönümleyicilerde kullanılacağı ortam hassasiyetine göre sertlik seçilebilir. 30-90 Shore A sertlikleri aralığında vibrasyon emici takoz imalatı yapılır.



FERSAN
GRUP MAKİNA

C-TİP DAİRESEL VİBRASYON TAKOZU

Sıra No	dØ mm	h mm	m mm	l mm
1	25	15	m.6	15
2	25	20	m.6	20
3	30	20	m.6	20
4	30	25	m.8	25
5	30	30	m.8	25
6	40	20	m.8-10	25-30
7	40	30	m.8-10	25-30
8	40	40	m.8-10	25-30
9	50	20	m.10	30
10	50	30	m.10	30
11	50	40	m.1	30
12	50	50	m.10	30
13	55	35	m.10	30
14	60	20	m.12	40
15	60	30	m.12	40
16	60	40	m.12	40
17	60	50	m.12	40
18	60	60	m.12	40
19	70	20	m.12	40
20	70	35	m.10-12	30-40
21	70	40	m.12	40
22	70	50	m.12	40
23	80	30	m.12	40
24	80	40	m.12	40
25	80	60	m.12	40
26	80	80	m.16	40
27	100	35	m.16	40
28	100	40	m.16	40
29	100	50	m.16	40
30	100	60	m.16	40
31	100	80	m.16	40
32	130	35	m.16	40
33	130	50	m.16	40
34	150	35	m.16	40
35	150	50	m.16	40

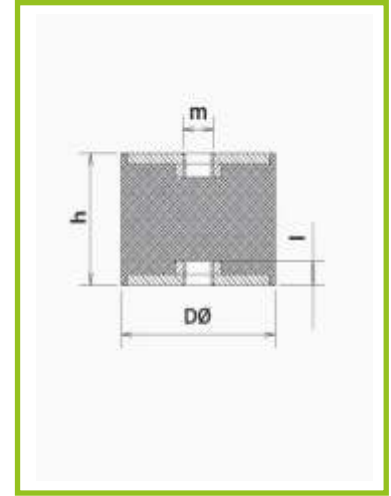

KAUÇUK YEDEK PARÇA

*Titreşim önleyiciler;
Kullanılacağı ortamın hassasiyetine
göre sertlik seçilebilir. 30-90 Shore A
sertlikleri aralığında vibrasyon emici
takoz imalatı yapılır.*



FERSAN
GRUP MAKİNA

D-TİP TEK CİVATALI TİTREŞİM TAKOZU

Sıra No	dØ mm	h mm	m mm	l mm
1	25	15	m.6	15
2	25	20	m.6	20
3	30	20	m.6	20
4	30	25	m.8	25
5	30	30	m.8	25
6	40	20	m.8-10	25-30
7	40	30	m.8-10	25-30
8	40	40	m.8-10	25-30
9	50	20	m.10	30
10	50	30	m.10	30
11	50	40	m.1	30
12	50	50	m.10	30
13	55	35	m.10	30
14	60	20	m.12	40
15	60	30	m.12	40
16	60	40	m.12	40
17	60	50	m.12	40
18	60	60	m.12	40
19	70	20	m.12	40
20	70	35	m.10-12	30-40
21	70	40	m.12	40
22	70	50	m.12	40
23	80	30	m.12	40
24	80	40	m.12	40
25	80	60	m.12	40
26	80	80	m.16	40
27	100	35	m.16	40
28	100	40	m.16	40
29	100	50	m.16	40
30	100	60	m.16	40
31	100	80	m.16	40
32	130	35	m.16	40
33	130	50	m.16	40
34	150	35	m.16	40
35	150	50	m.16	40

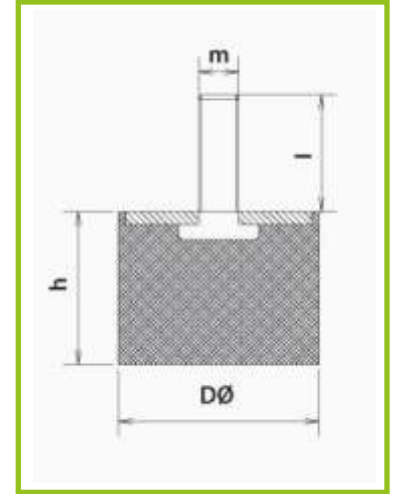

KAUÇUK YEDEK PARÇA

Sarsıntı emici, gürültü kesici titreşim takozları Cıvatalı, dişi somunlu, metal takviyeli lastik takozlar Titreşim sönümleyicilerde kullanılacağı ortamın hassasiyetine göre sertlik seçilebilir. 30-90 Shore A sertlikleri aralığında vibrasyon emici takoz imalatı yapılır.



FERSAN
GRUP MAKİNA

E-TİP DAİRESEL VİBRASYON TAKOZU

Sıra No	dØ	h	m	l
	mm	mm	mm	mm
1	25	15	m.6	15
2	25	20	m.6	20
3	30	20	m.6	20
4	30	25	m.8	25
5	30	30	m.8	25
6	40	20	m.8-10	25-30
7	40	30	m.8-10	25-30
8	40	40	m.8-10	25-30
9	50	20	m.10	30
10	50	30	m.10	30
11	50	40	m.1	30
12	50	50	m.10	30
13	55	35	m.10	30
14	60	20	m.12	40
15	60	30	m.12	40
16	60	40	m.12	40
17	60	50	m.12	40
18	60	60	m.12	40
19	70	20	m.12	40
20	70	35	m.10-12	30-40
21	70	40	m.12	40
22	70	50	m.12	40
23	80	30	m.12	40
24	80	40	m.12	40
25	80	60	m.12	40
26	80	80	m.16	40
27	100	35	m.16	40
28	100	40	m.16	40
29	100	50	m.16	40
30	100	60	m.16	40
31	100	80	m.16	40
32	130	35	m.16	40
33	130	50	m.16	40
34	150	35	m.16	40
35	150	50	m.16	40

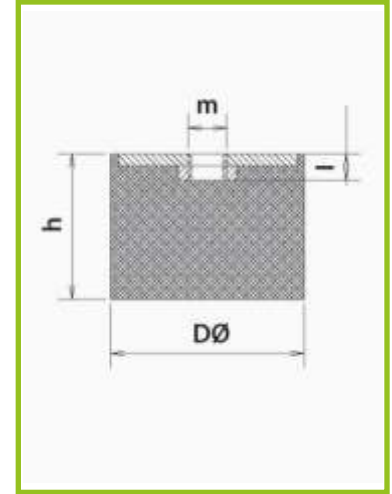
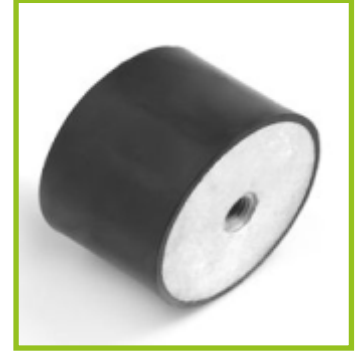

KAUÇUK YEDEK PARÇA

Sarsıntı emici, gürültü kesici titreşim takozları civatalı takoz, dişi somunlu, metal takviyeli lastik takozlar Titreşim sönümleyicilerde kullanılacağı ortamın hassasiyetine göre sertlik seçilebilir. 30-90 Shore A sertlikleri aralığında vibrasyon emici takoz imalatı yapılır.



FERSAN
GRUP MAKİNA

VAKUM TİP VİBRASYON TAKOZU

Sıra No	D2	D1	H	G	z
	mm	mm	mm	mm	mm
1	70	35	30	m8	30
2	90	60	35	m10	30
3	110	85	50	m12	30
4	150	100	70	m12	30
5	200	135	70	m16	40
6	180	110	110	m16	40

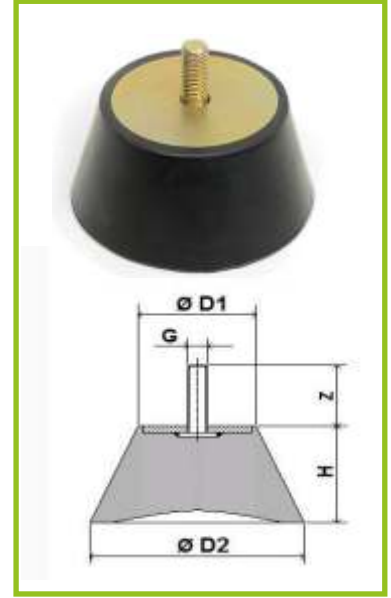

Vibrasyon takozlarımız bir mekanizme içerisinde yer alan sistem elemanlarının herhangi bir nedenle birbirine çarpması, sürtünmesi ya da titreşim meydana getirmesi durumunda kullanılır. Bunun yanında sahip olduğu farklı özellikleri ile kullanıldığı sistemlerin daha düzgün ve sorunsuz çalışmasına yardımcı olur özellikleri ise genel olarak şu şekilde karşımıza çıkar. Çalışan mekanizmalarda iç sürtünme sayesinde vibrasyonu en aza indirger. Titreşim nedeniyle enerji yığılmalarını yutar ya da sönmeler.

Sistem içerisinde birbirine bağlı olan elemanları çarpma ve darbelere karşı korur. Ayrıca sistem içerisinde bulunan elemanların üretim toleransları nedeniyle ortaya çıkan boşlukları karşılar. Bu şekilde hem aksel hem de radyal kuvvet yığılmalarını en aza indirgeyerek daha uzun ömürlü bir çalışma meydana getirir.

Bunların yanı sıra titreşim dalgalarındaki genlik ve frekansları azaltarak diğer sistem elemanlarının korunmasını sağlar. Adeta bir amortisör gibi davranır. Çarpma, darbe ve

Vakum tip Vibrasyon takozları, şekli itibariyle zemine mükemmel tutunma sağlar ve üzerindeki yükün yer değiştirmesine izin vermez. Sarsıntı emici, gürültü kesici titreşim takozları Civatalı, dişi somunlu, metal takviyeli lastik takozlar titreşim sönmüleyicilerde kullanılacağı ortamın hassasiyetine göre sertlik seçilebilir. 30-90 Shore A sertlikleri aralığında vibrasyon emici takoz imalatı yapılır.

KAUÇUK YEDEK PARÇA



FERSAN
GRUP MAKİNA

F TİPİ SARSINTI EMİCİ KAUÇUK TAKOZ

Sıra No	dØ mm	h mm	g mm
1	34	22	M .8
2	50	33	M .8
3	80	60	M.12
4	100	60	M.12
5	110	60	M.14
6	100	40	M.12
7	100	40	M.16
8	150	50	M.20

F tipi takozların kullanım alanları dendiğinde ilk olarak akla gelen darbeli ve titreşimli çalışma alanları olur. Bu tip takozlar kullanıldıkları alanlarda bulunan makinelerin ortam içerisinde gezinmesini önler ve aynı zamanda makinelerin denge problemi yaşamalarına izin vermez.

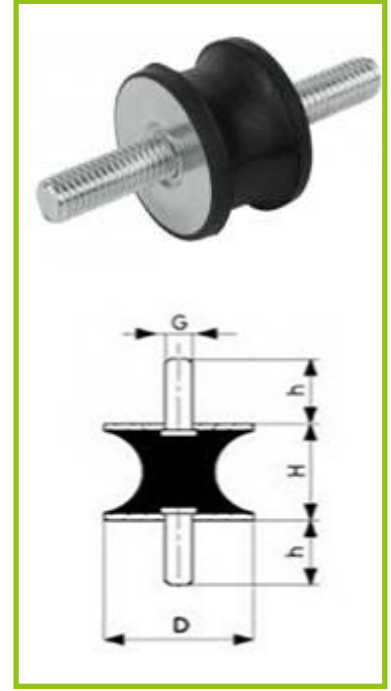

F Tipi Sarsıntı emici lastik takoz, makara tipi lastik takoz, gürültü kesici titreşim takozları Cıvatalı lastik takoz , dişi somunlu titreşim önleyici , metal takviyeli kauçuk takozlar Lastik takozlar kullanılacağı ortamın hassasiyetine göre sertlik seçilebilir. 30-90 Shore A sertlikleri aralığında vibrasyon emici takoz imalatı yapılır.

KAUÇUK YEDEK PARÇA



FERSAN
GRUP MAKİNA

ÇOCUK OYUN GRUBU KAUÇUK YEDEK PARÇALARI
PARK BAHÇE GRUBU FİTNES

KOL ÇEVİRME
SALINCAK OTURAĞI(ESKİ TİP)
TSE Lİ SALINCAK OTURAĞI
ARMUT OTURAK
TWİST OTURAK
TAHTERAVALLİ OTURAĞI
MASAJ RULOSU(BÜYÜK)
MASAJ RULOSU(KÜÇÜK)
KAUÇUK KELEPÇE
70*75 STOPER TAKOZ
70*50 STOPER TAKOZ
60*40 STOPER TAKOZ
D TAHTERAVALLI TAKOZU



Çocuk oyun gruplarında kullanılan NR (tabii) kauçuktan üretimi yapılan TSE'li salıncak oturakları, tahterevalli oturakları, darbe emici stop takozları ve daha fazlasına web sitemizi ziyaret ederek ve bizimle iletişime geçerek ulaşabilirsiniz.



KAUÇUK YEDEK PARÇA



FERSAN
GRUP MAKİNA

ÇOCUK OYUN GRUBU KAUÇUK YEDEK PARÇALARI
PARK BAHÇE GRUBU PLATFORM

- 116*116 KARE PLATFORM
- 116*116 İLAVELİ PLATFORM
- 110*110 KARE PLATFORM
- 110*110 İLAVELİ PLATFORM
- 80*20 BASAMAK
- 70*20 BASAMAK
- DÜZ ÜÇGEN PLATFORM
- İLAVELİ ÜÇGEN PLATFORM
- 1200*2400 RAMPA SACI
- 1000*2000 RAMPA SACI

Kauçuk malzeme Koruyucu, darbe emici, esnek özellikleri sayesinde çocuk oyun alanlarında ve diğer kullanılan alanlarda düşme durumunda yaralanmaların önüne geçebilen bir üründür. Kum ve diğer oyun alanları malzemelerine nazaran daha temiz ve hijyeniktir. Yağmur sonrasında veya suyla temizliği yapılabilmektedir.

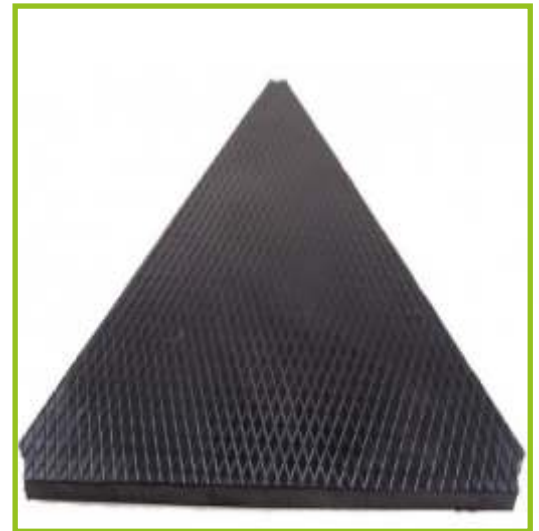

KAUÇUK YEDEK PARÇA



FERSAN
GRUP MAKİNA

KAUÇUK HEMZEMİN GEÇİT KAPLAMA

Hemzemin geçitler, karayolu ile demir yolunun birbirlerini aynı düzeyde keserek geçtiği yerlere denilmektedir. Hemzemin geçitlerden karayolu araçlarının geçişini kolaylaştırmak amacıyla kauçuk hemzemin geçit kaplamaları kullanılır. Kauçuk hemzemin kaplamalarının montajı ve değiştirilmesi kolay olduğundan trafikte herhangi bir olumsuzluğa yol açmaz. Araçlardan gelen tekerlek yüklerini traversler üzerinden zemine doğru biçimde yayar ve uzun ömürlüdür.



KAUÇUK YEDEK PARÇA



FERSAN
GRUP MAKİNA

KAUÇUK HEMZEMİN GEÇİT KAPLAMA



KAUÇUK YEDEK PARÇA

KAUÇUK HEMZEMİN KAPLAMA
parçaları ray tabanına ve travers üzerine bastığından karayolu vasıtalarından gelen yükler, travers vasıtası ile balasta intikal eder. Bu nedenle yolda ilave bozulmalar olmamaktadır, Kaplamalar kolay sökülüp takıldığından yol tamirat için büyük sorun teşkil etmez.



FERSAN GRUP MAKİNA

MİSYONUMUZ

FERSANGRUP, olarak risk analizi yapabilen, sürekli gelişen kadromuzla yerli ve uluslararası pazarda kontrollü riskler alarak ilerlemek, müşteri odaklı projeleri gerçekleştirerek müşterilerimize çağdaş ve güvenilir çözümler sunmak ve bu doğrultuda sektörel büyümeyi yakalayıp bu bilgi birikimimizi sektörel olarak paylaşmak kurumsal misyonumuzdur.

VİZYONUMUZ

FERSANGRUP kurumsall yapımızı ve teknolojik alt yapımızı sürekli geliştirerek, yerli ve uluslararası standartlarda iş yapabilen ve bu doğrultuda nitelikli projeleri üretebilen ve tüm üretilen projelerin teslim sonrası hizmetlerini müşteri memnuniyeti doğrultusunda sunmak kurumsal vizyonumuzdur.



Fatih Mah. 3111. Cad. No : 7
K.Kazan / ANKARA



0312 800 01 09
Gsm: 0534 855 97 25



www.fersangrup.com



info@fersangrup.com



FERSAN GRUP MAKİNA



**Fatih Mah. 3111. Cad. No : 7
K.Kazan / ANKARA**



0312 800 01 09

Gsm: 0534 855 97 25



www.fersangrup.com



info@fersangrup.com

FERSANGRUP ;

Tüm üretilen projelerin teslim sonrası hizmetlerini müşteri memnuniyeti doğrultusunda sunmak kurumsal vizyonumuzdur.